



puertas & automatismos

ALUMINIO
SOLDADO

INNOVACIÓN
CALIDAD
DISEÑO

ÍNDICE

.04

ESTARTIT

.06

BARCELONA

.08

CADAQUÉS

.10

FORMENTERA

.12

SICILIA

.14

MENORCA

.16

IBIZA

.18

MUESTRAS

En **Daber** ofrecemos **puertas, vallas y cancelas de exterior** de aluminio soldado, con una gama de acabados únicos y personalizados.

Nuestros productos se caracterizan por su **resistencia, ligereza y diseño.**

La dilatada experiencia de nuestro equipo técnico le proporcionará el asesoramiento para instalar el accionador adecuado.

PRIVACIDAD



Alta



Media



Baja

ESTARTIT



Lama de 100 mm

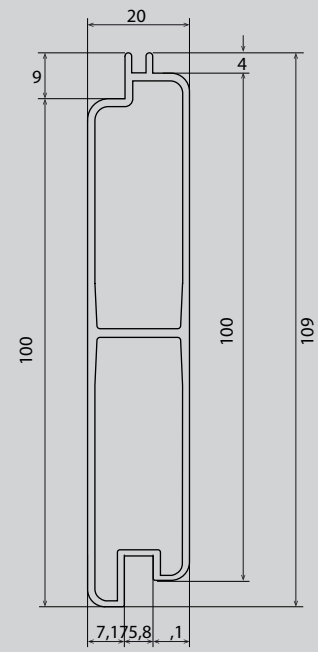

Material exclusivo de primera calidad, con la garantía antióxido que ofrece el aluminio. Juntas fijadas mediante soldadura, tirador y manivela interior de Inox, con una anchura de lamina de 100mm.

- Paneles de láminas de 100 mm.
- Tirador y manivela interior de Inox
- Colores RAL a elegir

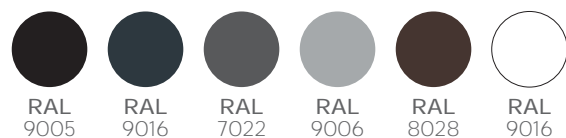

Ver ficha técnica

.05

BARCELONA

Lama de 200 mm

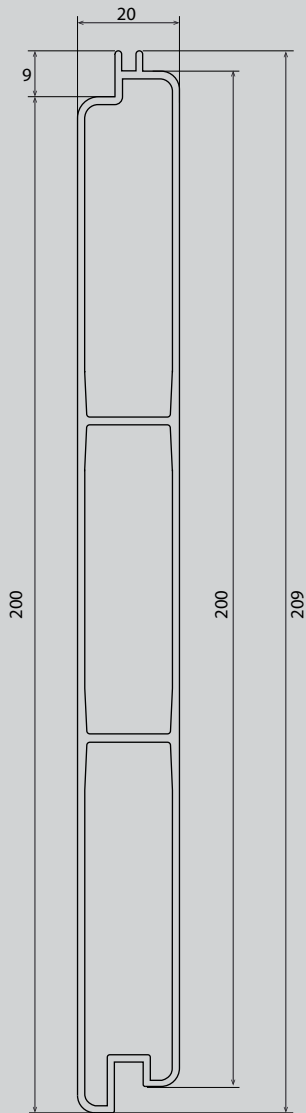

Ver ficha técnica

Material exclusivo de primera calidad, con la garantía antióxido que ofrece el aluminio. Juntas fijadas mediante soldadura, tirador y manivela interior de Inox, lamas de 200mm, acabados al detalle y una estética moderna.

- Paneles de láminas de 200 mm.
- Tirador y manivela interior de Inox
- Colores RAL a elegir

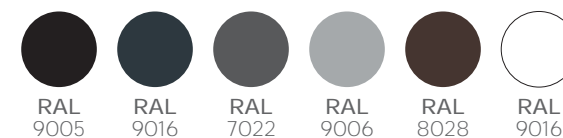

CADAQUÉS



Lama de 250 mm

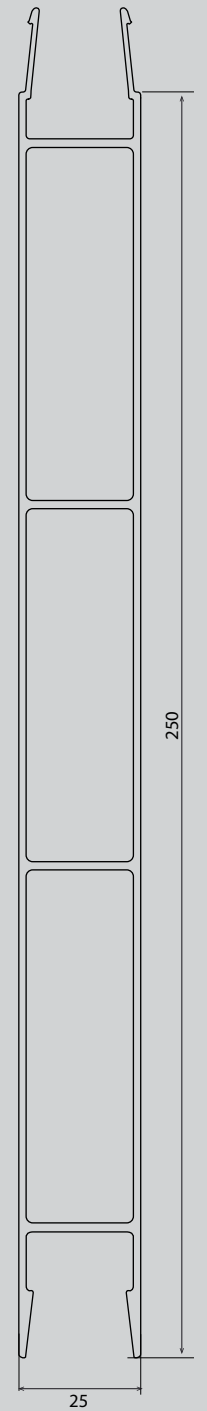

Con la misma calidad que en el modelo BARCELONA, aumentando el espesor de la perfilaría y la altura de las lamas en 50 mm, para tener una puerta más resistente con el mismo diseño.

- Paneles de láminas de 250 mm.
- Tirador y manivela interior de Inox
- Colores RAL a elegir

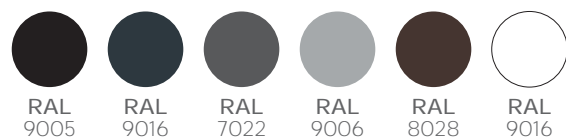

Ver ficha técnica

.09

FORMENTERA

Lama de 500 mm

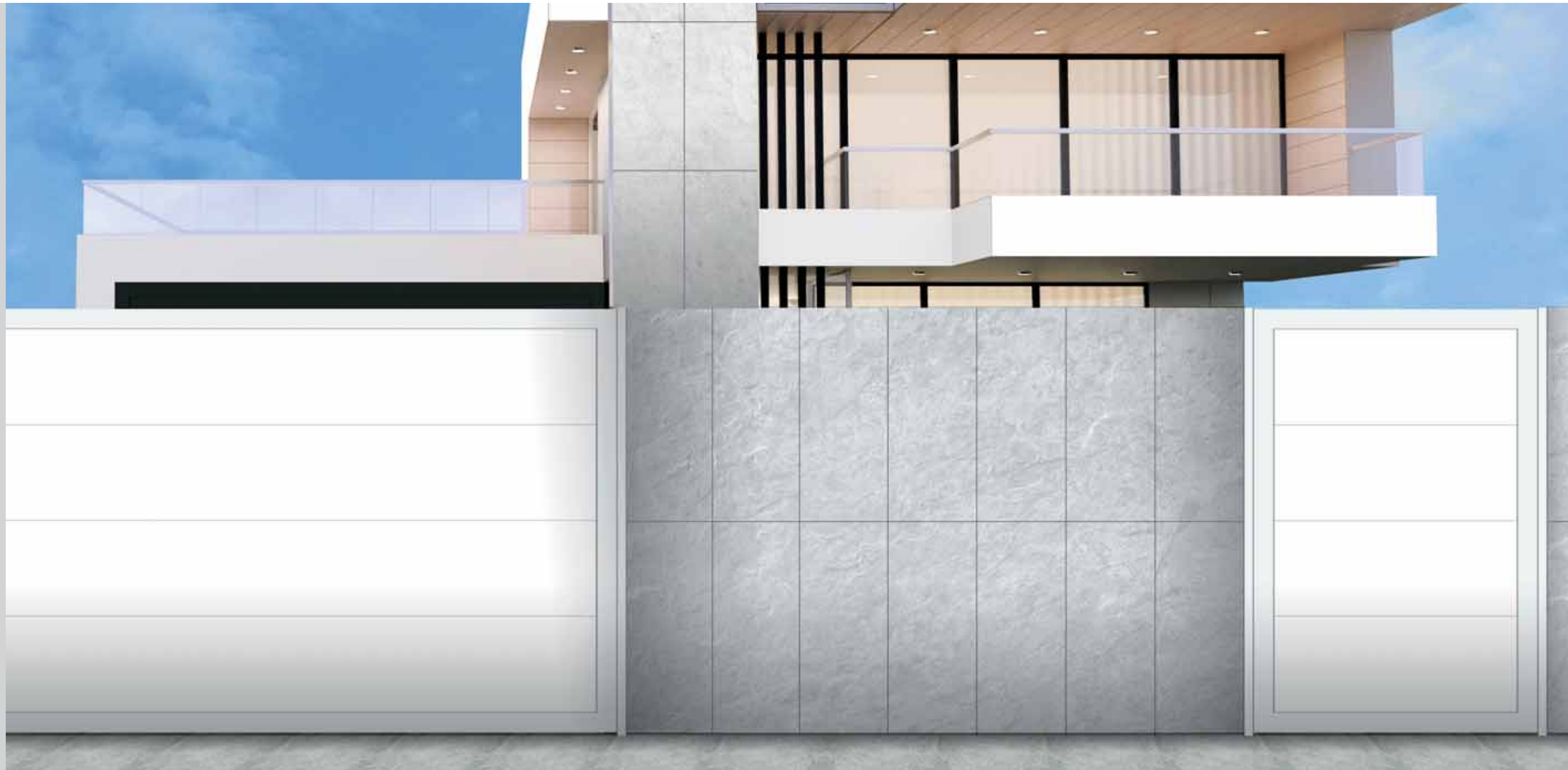
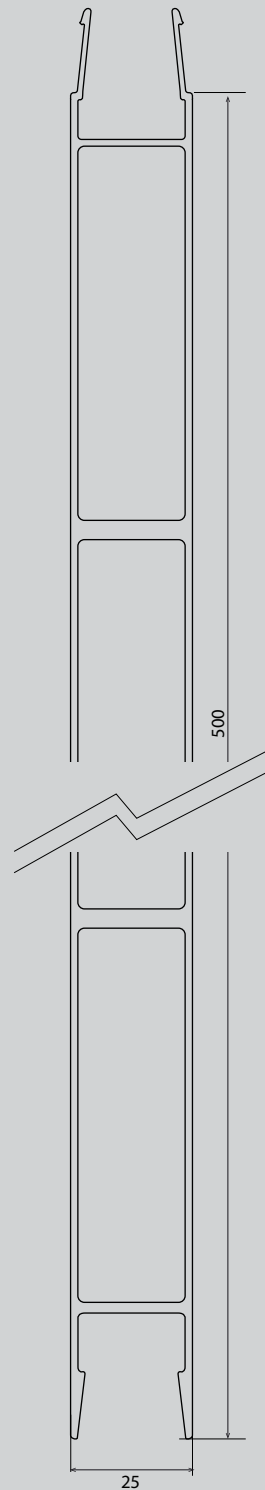

Ver ficha técnica

Material exclusivo de primera calidad, con la garantía antióxido que ofrece el aluminio. Juntas fijadas mediante soldadura, tirador y manivela interior de Inox, lamas de 500 mm, con la solidez del hierro y dos tercios menos del peso convencional.

- Paneles de láminas de 500 mm.
- Tirador y manivela interior de Inox
- Colores RAL a elegir

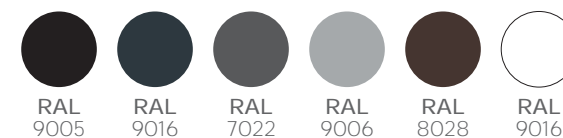

.10

SICILIA



Lama de 100 mm

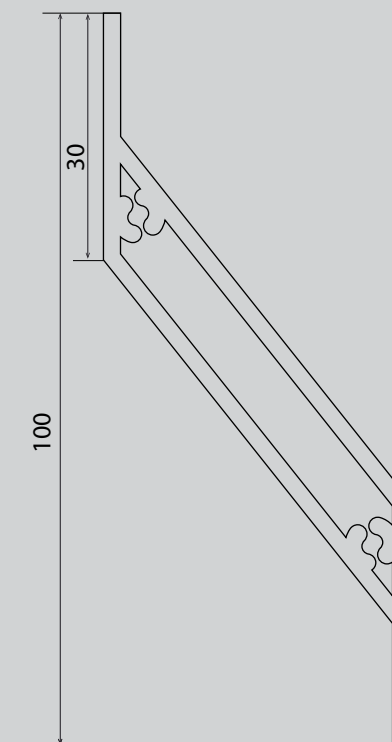

Material exclusivo de primera calidad, con la garantía antióxido que ofrece el aluminio. Juntas fijadas mediante soldadura, tirador y manivela interior de Inox. Nuestro modelo más clásico con un toque innovador.

- Paneles de láminas de 100 mm.
- Tirador y manivela interior de Inox
- Colores RAL a elegir

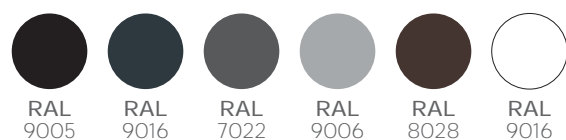

Ver ficha técnica

MENORCA

Lama de 125 mm

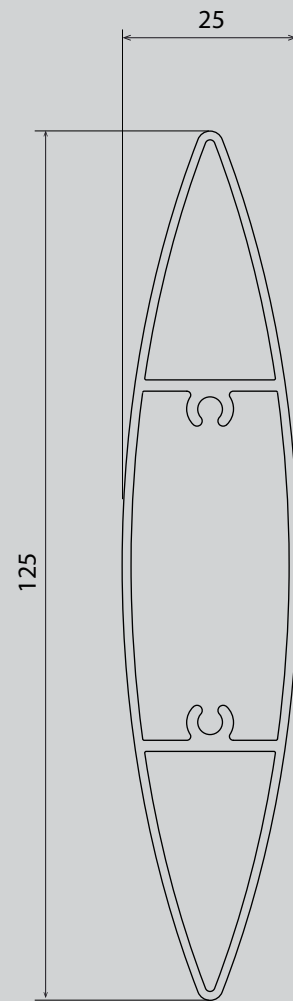

Ver ficha técnica

Material exclusivo de primera calidad, con la garantía antióxido que ofrece el aluminio. Juntas fijadas mediante soldadura, tirador y manivela interior de Inox. Modelo celosía de lama 125 mm.

- Paneles de láminas de 125 mm.
- Tirador y manivela interior de Inox
- Colores RAL a elegir

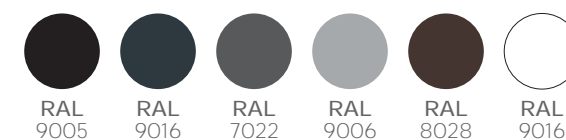

IBIZA



Lama de 160 mm



Material exclusivo de primera calidad, con la garantía antióxido que ofrece el aluminio. Juntas fijadas mediante soldadura, tirador y manivela interior de Inox. Lamas de 160 mm, con una separación entre ellas desde 25 mm.

- Paneles de láminas de 160 mm.
- Tirador y manivela interior de Inox
- Colores RAL a elegir

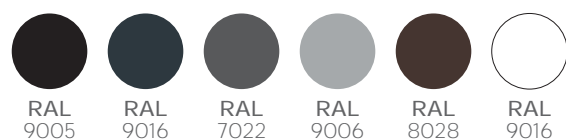

Ver ficha técnica

ESTARTIT



BARCELONA



CADAQUÉS

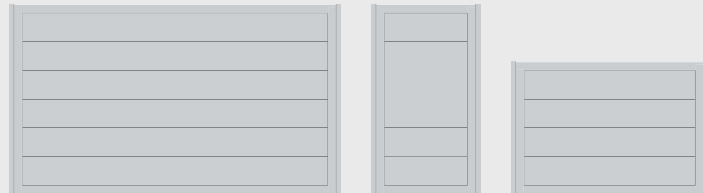

FORMENTERA

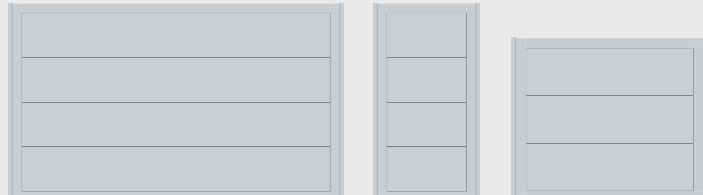

SICILIA



MENORCA

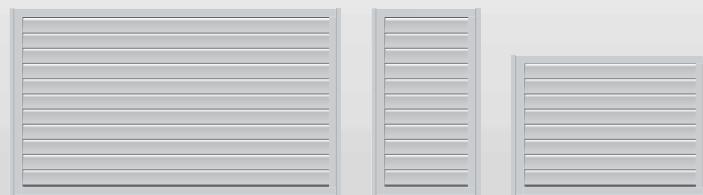

IBIZA



PERSONALIZACIÓN

Además de estos modelos estándar, podemos fabricar cualquier otro tipo que tenga en mente. Consulte con nosotros y le ayudaremos a crear uno totalmente adaptado a sus necesidades.

.18

De todos los modelos de puertas peatonales, y puertas de garaje se puede hacer una valla a conjunto.

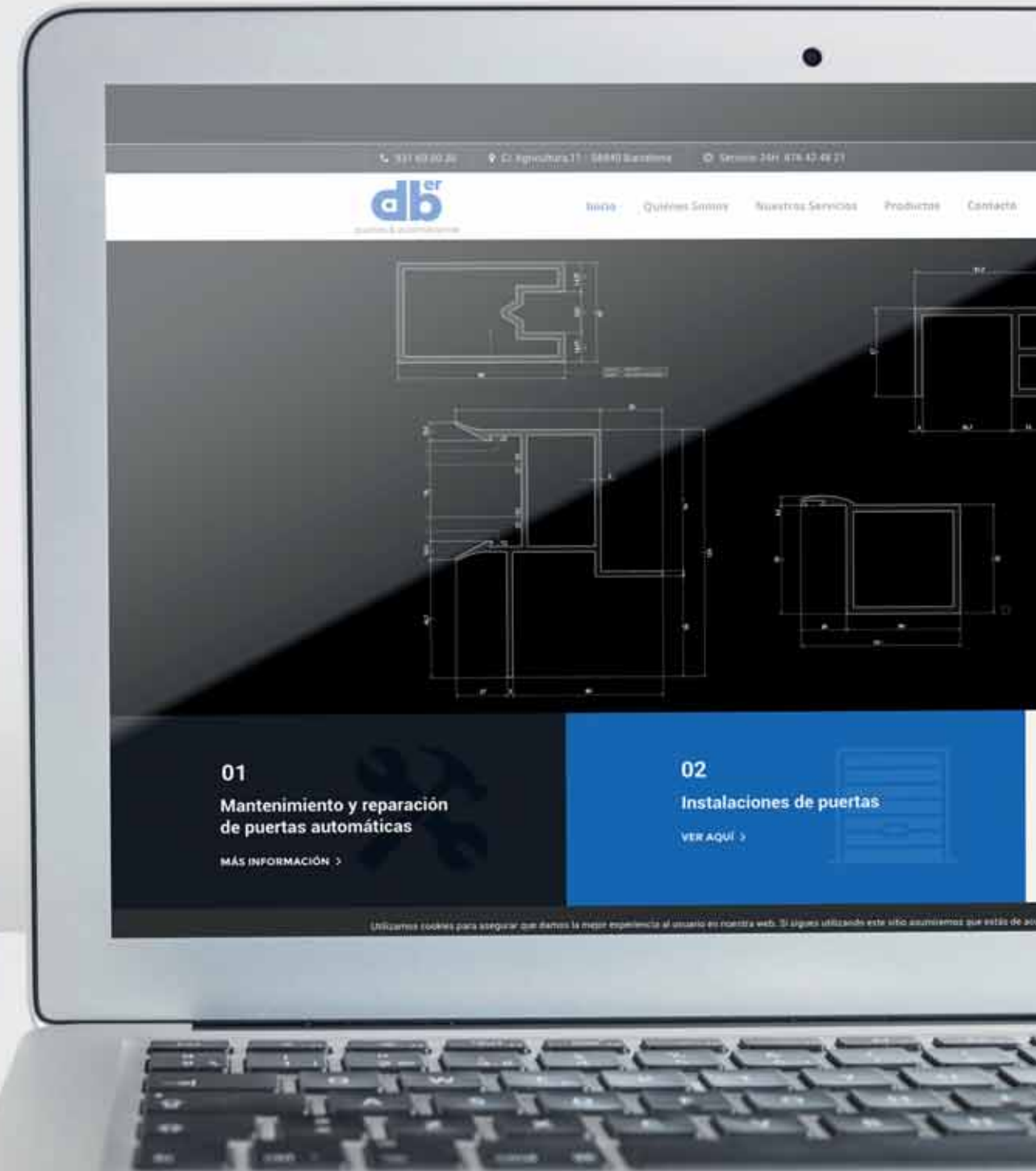

servicio reparaciones

931 60 00 30

servicio 24h

676 42 48 21



C/ Agricultura, nº11
08840, Viladecans (Bcn)

daber.es

